



2010/06/09

DOPLŇKY PRO STAVBU
DOPLNKY PRE STAVBU
ELEMENTY DODATKOWE



Podjezdová zábrana / Podjazdová zábrana / Osłony antynajzdowe

BOČNÍ PODJEZDOVÁ ZÁBRANA / BOČNÁ PODJAZDOVÁ ZÁBRANA / KOMPLET OSŁON ANTYNAJZDOWYCH

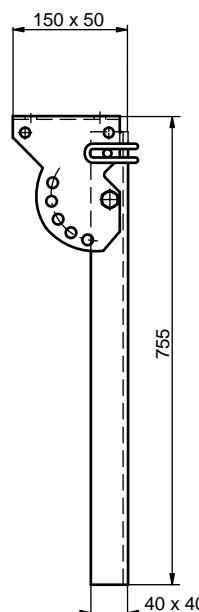
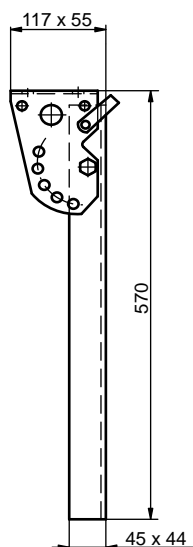

3F57900155	žár.zn/ocynk ogn.
Držák boční zábrany, 570mm	
Držák bočnej zábrany, 570mm	
Uchwyt osłony przeciwnajzd, 570mm	
ocel/ocel/stal	2,300 kg ks/szt

43110423GA	zn/ocynk gal.
Držák boční zábrany, 755mm	
Držák bočnej zábrany, 755mm	
Uchwyt osłony antyrower, 755mm	
ocel/ocel/stal	3,600 kg ks/szt

PODJEZDOVÁ ZÁBRANA

PODJAZDOVÁ ZÁBRANA

OSŁONY ANTYNAJZDOWE

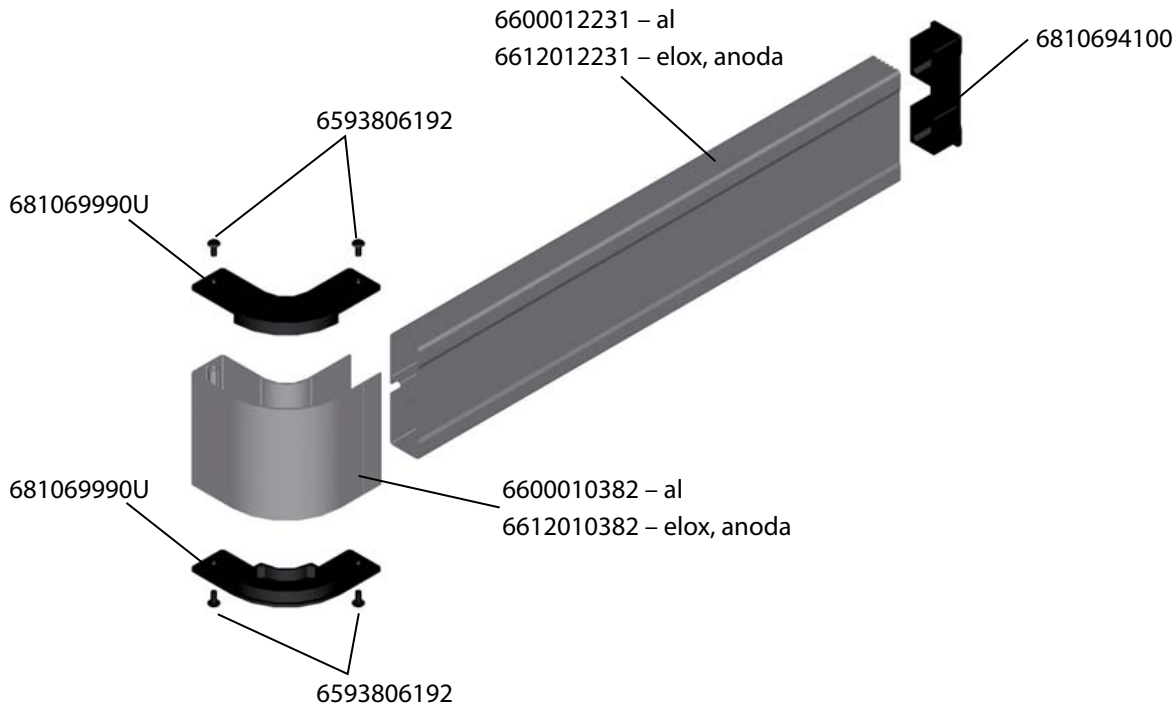

681069990U		
Záslepka náběžného profilu, univerzální		
Záslepka náběžného profilu, univerzálna		
Záslepka profilu czołowego, uniwersalna		
PE	0,020 kg	ks/szt

6593806192		
Nýt trhací AVEX 4,8x15,1 černý		
Nit trhací AVEX 4,8x15,1 čierny		
Nit AVEX 4,8x15,1 czarny		
al	0,001 kg	ks/szt

6810694100		
Záslepka profilu boční zábrany, uni, černá		
Záslepka profilu bočnej zábrany, uni, čierna		
Záslepka profilu antynajazdowego, uni, czarna		
PE	0,024 kg	ks/szt

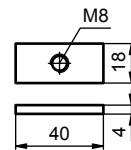
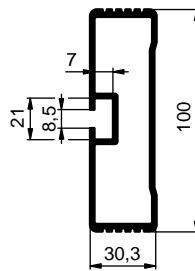
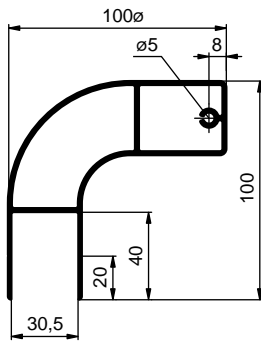

6600010382	al	
6612010382	elox / anoda	
Profil boční zábrany - náběžný		
Profil bočnej zábrany - náběžný		
Profil osłony antynajazdowej - czołowy		
al	2,060 kg	m

6600012231	al	
6612012231	elox / anoda	
Profil zábrany boční 30x100 mm		
Profil zábrany bočnej 30x100 mm		
Profil osłony antynajazdowej 30x100 mm		
al	1,122 kg	m

6270018040	zn/ocynk	
Destička závitová 40x18 mm		
Doštička závitová 40x18 mm		
Płytkka 40x18 mm		
ocel/ocel/stal	0,030 kg	ks/szt



Technická informace / Technická informácia / Informacja techniczna :

Hliníková podjezdová zábrana je určena pro všechny typy vozidel, návěsů a přívěsů. Odpovídá všem požadavkům na bezpečnost a předpisům ECE R58.

Hliníková podjezdová zábrana je určena pre všetky typy vozidiel, návěsov a prívesov. Zodpovedá požiadavkom na bezpečnosť a predpisom ECE R58.

Komplet aluminiowych osłon antynajazdowych można stosować do wszystkich typów zabudów, naczeł i przyczep. Odpowiada normie bezpieczeństwa ECE R58.



2010/06/09

DOPLŃKY PRO STAVBU
DOPLNKY PRE STAVBU
ELEMENTY DODATKOWE



ZÁBRANY PROTI BOČNÍMU VKLÍNĚNÍ - UMÍSTNĚNÍ A STANOVENÍ ROZMĚRŮ ZÁBRAN
ZÁBRANY PROTI BOČNĚMU VKLINENIU - UMIESTNENIE A STANOVENIE ROZMEROV ZÁBRAN
OSŁONA ANTYNAJAZDOWA - UMIESZCZENIE I PODSTAWOWE WYMIARY

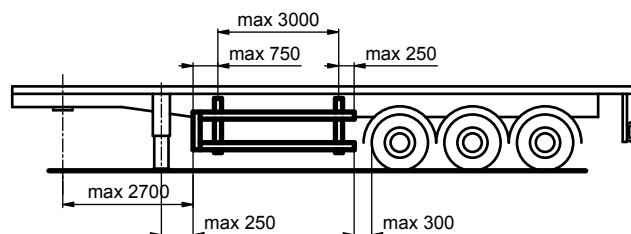
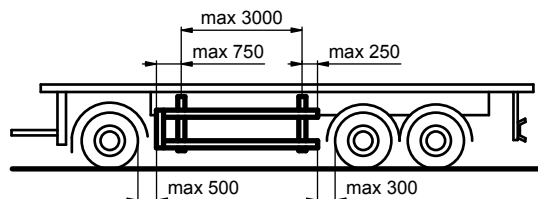
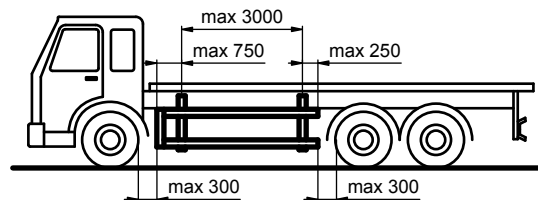
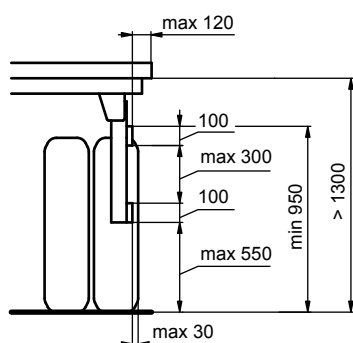
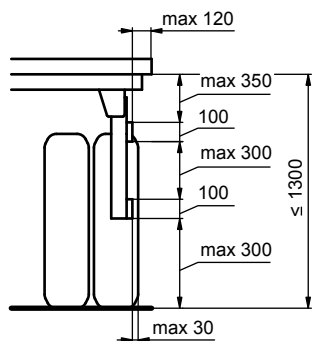

ZADNÍ PODJEZDOVÁ ZÁBRANA / ZADNÁ PODJAZDOVÁ ZÁBRANA / ZDERZAK TYLNY

1000013234

Profil podjezdové zábrany, 2400 mm
Profil podjezdovej zábrany, 2400 mm
Profil zderzaka tylného, 2400 mm

AlMgSi 0,5	15,00 kg	ks/szt
------------	----------	--------

1000013351

Kryt kanálku, černý
Kryt kanálka, čierny
Zašlepka, czarna

plast/plastik	0,100 kg	ks/szt
---------------	----------	--------

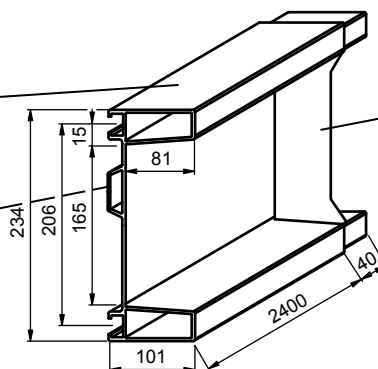
**1000013353**

Díl ukončovací, černý
Diel ukončovací, čierny
Element zakończeniowy, czarny

plast/plastik	0,100 kg	ks/szt
---------------	----------	--------

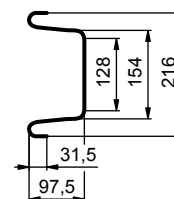
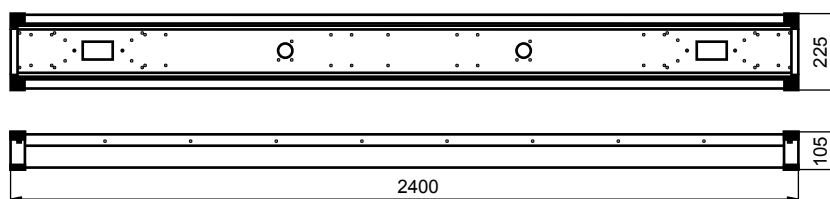
**5400007540**

Nárazník zadní 2400 mm, šedý lak
Nárazník zadný 2400 mm, šedý lak
Zderzak tylny 2400 mm, kolor szary

ocel/ocel/stal	22,00 kg	ks/szt
----------------	----------	--------



PODJEZDOVÁ ZÁBRANA

PODJEZDOVÁ ZÁBRANA

OSŁONY ANTYNAJAZDOWE



PODJEZDOVÁ ZÁBRANA

PODJEZDOVÁ ZÁBRANA

OSŁONY ANTYNAJAZDOWE