



Shrnování boku, pevná střecha, City Transport / Zhrňanie boku, pevná strecha, City Transport / Przesuwne boki, dach stały, City Transport

CITY TRANSPORT



CZ

System CITY TRANSPORT představuje moderní řešení nástavby nákladních automobilů se shrnovacími boky, určené hlavně pro rozvážkovou činnost. Shrnovací nástavba CITY - TRANSPORT se vyrábí do délky 7000 mm a výšky 2700 mm.

Dodávka CITY TRANSPORT obsahuje:

- horní a dolní vodičí hliníkový profil,
- krajní sloupky se zámky,
- horní a dolní vozíky plachty a krajních sloupků,
- ochrannou plastovou lištu rámu vozu,
- těsnění krajních sloupků a boční plachty,
- připevňovací úchyty boční plachty.

Komponenty jsou dodávány pro obě strany nástaveb, pokud není uvedeno jinak.

SK

System CITY TRANSPORT predstavuje moderné riešenie nadstavieb nákladných automobilov so zhrňovacími bokmi určené najmä pre rozvážkovú činnosť. Zhrňovacia nadstavba CITY TRANSPORT sa vyrába do dĺžky 7000 mm a výšky 2700 mm.

Dodávka CITY TRANSPORT obsahuje:

- horný a dolný vodiaci hliníkový profil,
- krajné stĺpiky so zámkami,
- horné a dolné vozíky plachty a krajných stĺpikov,
- ochrannú plastovú lištu rámu vozidla,
- tesnenie krajných stĺpikov a bočnej plachty,
- pripevňovacie úchyty bočnej plachty.

Komponenty sú dodávané pre obidve strany nádstavby, pokiaľ nie je uvedené inakšie.

PL

System CITY TRANSPORT stosowany jest do transportu napojów. Boki są przesuwane i umożliwiają łatwy i prosty sposób załadunku. System CITY TRANSPORT produkowany jest do 7000mm długości i 2700 wysokości.

Dostawa City Transport zawiera:

- plastikową listwę ochronną ramy,
- uszczelka profilu prowadzącego,
- uchwyty bocznej plandeki.
- plastikową listwę ochronną ramy,
- uszczelka profilu prowadzącego,
- uchwyty bocznej plandeki.

Komponenty są dostarczane standardowo na obie strony chyba że klient zamówi inaczej.

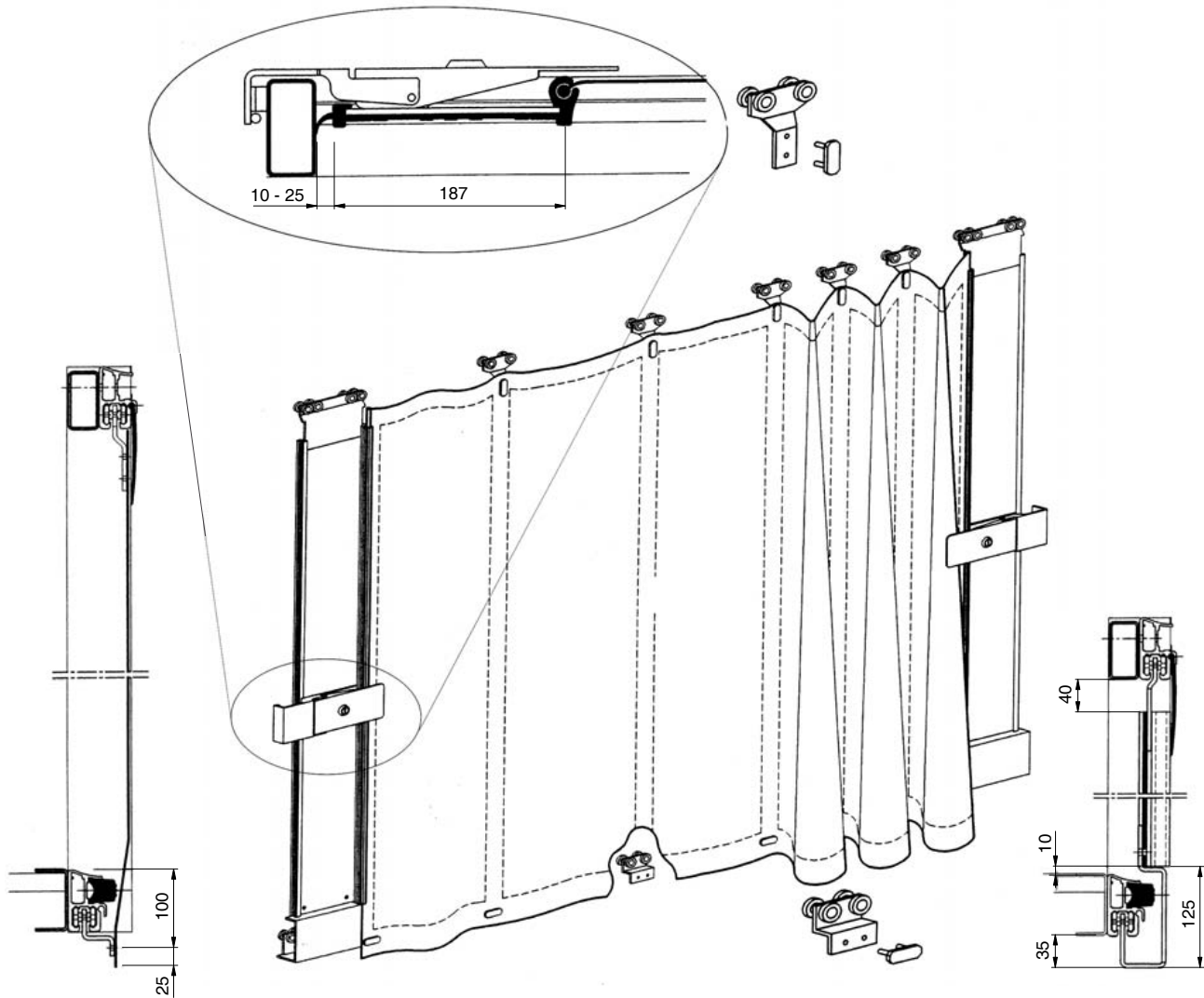

Technická informace / Technická informácia / Informacja techniczna:

Konstrukci CITY TRANSPORT je možno objednat v délkách dle přání zákazníka do 7 m. / Konštrukciu CITY TRANSPORT je možné objednať v dĺžkach podľa prania zákazníka do 7m. / Konstrukcję CITY TRANSPORT można zamawiać w długościach do 7m, zgodnie z wytycznymi klienta.



2010/06/04

PLACHTOVÉ KONSTRUKCE
PLACHTOVÉ KONŠTRUKCIE
KONSTRUKCJE PLANDEKOWE



Obj. číslo Obj. číslo Nr katalogowy	Název / Názov / Nazwa	Material Materiál Materiał	Hmotnost Hmotnosť Waga [kg]
7209066931	Vozík plachty C-T, horní Vozík plachty C-T, horný Wózek plandeki C-T, górny	al	0,120
7209073931	Vozík plachty C-T, spodní Vozík plachty C-T, spodný Wózek plandeki C-T, dolny	ocel ocel' stal	0,290
7209067931	Vozík sloupku C-T, horní Vozík stĺpika C-T, horný Wózek słupka C-T, górny	al	1,600
7209068931	Vozík sloupku C-T, dolní levý Vozík stĺpika C-T, dolný ľavý Wózek słupka C-T, dolny lewy	zn ocynk	2,660
7209069931	Vozík sloupku C-T, dolní pravý Vozík stĺpika C-T, dolný pravý Wózek słupka C-T, dolny prawy	zn ocynk	2,660
7209023931	Příchytky plachty pro C-T Příchytky plachty pre C-T Uchwyty plandeki do C-T	PVC	0,030
7209070931	Pero ocelové U pro C-T Pero ocelové U pre C-T Sprężyna stalowa U do C-T	zn ocynk	0,010
7209070932	Výztuha plachty PVC pro C-T, 2 m Výztuha plachty PVC pre C-T, 2 m Klin plandeki PVC do C-T, 2 m	PVC	0,060
7209077931	Závěr se zámkem pro sloupek C-T Záver so zámkom pre stĺpik C-T Zamknięcie z kluczykiem do słupków C-T	ocel ocel' stal	1,100
7209070919	Podložka zámku C-T Podložka zámku C-T Podkładka zamka C-T	ocel ocel' stal	0,200
7209004931	Profil vodičí, C-T, 4000 mm Profil vodiaci, C-T, 4000 mm Profil prowadzący, C-T, 4000 mm	al	12,00
7209005931	Profil vodičí, C-T, 5000 mm Profil vodiaci, C-T, 5000 mm Profil prowadzący, C-T, 5000 mm	al	15,00
7209000931	Profil vodičí, C-T, 7000 mm Profil vodiaci, C-T, 7000 mm Profil prowadzący, C-T, 7000 mm	al	21,00
7209001931	Profil sloupku C-T 4800 mm Profil stĺpika C-T 4800 mm Profil słupka C-T 4800 mm	al	18,50
7209010932	Těsnění C-T, černé, 14 m Tesnenie C-T, čierne, 14 m Uszczelka C-T, czarna, 14 m	PVC	11,04
7209075913	Těsnění profilu sloupku C-T Tesnenie profilu stĺpika C-T Uszczelka profilu słupka C-T	PVC	0,100
7209024928	Lišta ochranná PVC C-T, 3000 mm Lišta ochranná PVC C-T, 3000 mm Listwa ochronna PVC C-T, 3000 mm	PVC	3,500

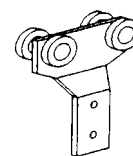

7209066931

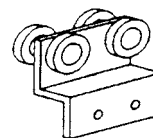

7209073931

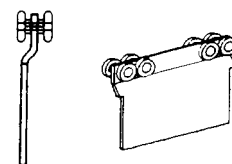

7209067931

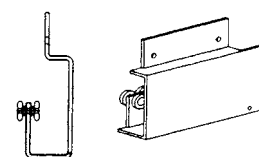

7209068931

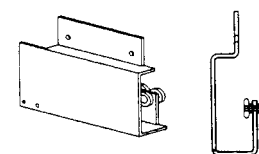

7209069931



7209023931

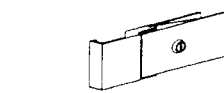

7209077931

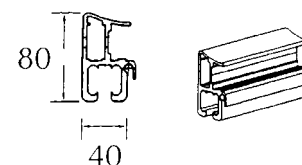
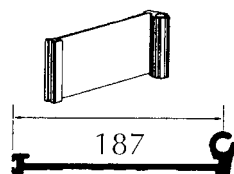

7209070919

7209004931
7209005931
7209000931

7209001931

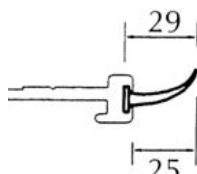

7209075913

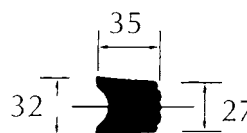

7209024928

SHRNOVANÍ BOKU, PEVNÁ STŘECHA, CITY TRANSPORT

ZHRŇANIE BOKU, PEVNÁ STRECHA, CITY TRANSPORT

PRZESUWNE BOKI, DACH STAŁY, CITY TRANSPORT

SHRNOVÁNÍ BOKU / ZHRŇANIE BOKU / ZSUWANIE PLANDEKI

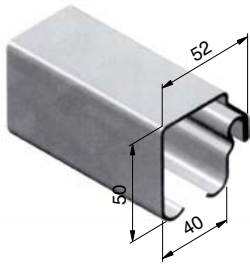

7209012831	zn/ocynk
Profil vodičí 50×52 mm, 7800 mm	
Profil vodiaci 50×52 mm, 7800 mm	
Profil prowadzący 50×52 mm, 7800 mm	
ocel/ocel/stal	27,30 kg tyč/szt

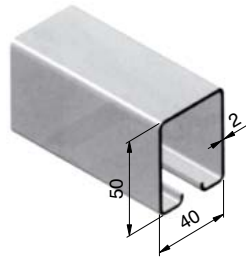

7209012931	zn/ocynk
Profil vodičí 50×40 mm, 7800 mm	
Profil vodiaci 50×40 mm, 7800 mm	
Profil prowadzący 50×40 mm, 7800 mm	
ocel/ocel/stal	19,50 kg tyč/szt

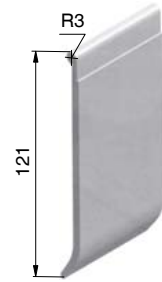

7209010933	bílé/biele
7209010932	černé/czarna
Těsnění C-T, 14m	
Tesnenie C-T, 14m	
Uszczelka CityTran., 14m	
PVC	0,788 kg m

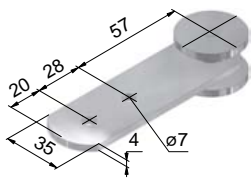

7209032931	zn/ocynk
Vozík profilu 9015931	
Vozík profilu 9015931	
Wózek pojedynczy profilu 9015931	
ocel/ocel/stal	0,230 kg ks/szt

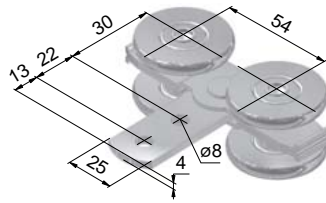

7209033931	zn/ocynk
Vozík dvojité profilu 9015931	
Vozík dvojité profilu 9015931	
Wózek podwójny profilu 9015931	
ocel/ocel/stal	0,500 kg ks/szt

7209803931	zn/ocynk
Vozík profilu 9014931	
Vozík profilu 9014931	
Wózek słupka profilu 9014931	
ocel/ocel/stal	5,000 kg ks/szt

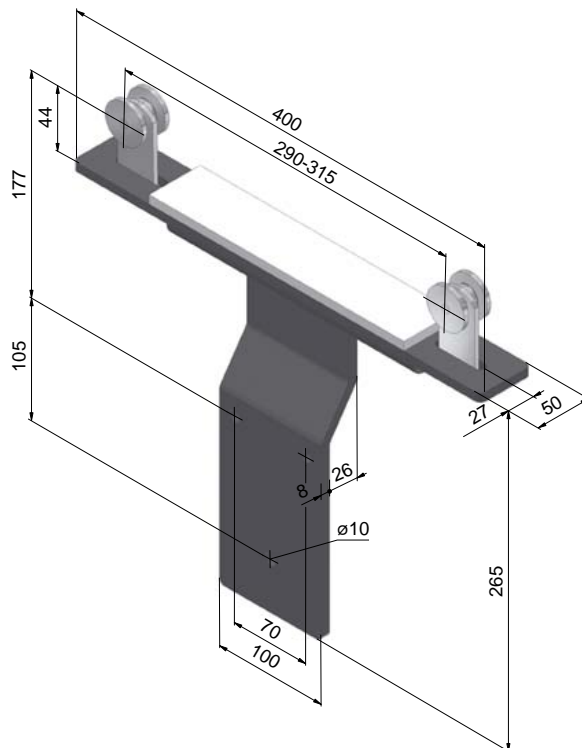

SHRNOVÁNÍ BOKU, PEVNÁ STŘECHA, CITY TRANSPORT

ZHRŇANIE BOKU, PEVNÁ STRECHA, CITY TRANSPORT

PRZESUWNE BOKI, DACH STAŁY, CITY TRANSPORT