



2010/06/04

SKŘÍŇOVÉ NÁSTAVBY
SKRIŇOVÉ NADSTAVBY
ZABUDOWY KONTENEROWE



Těsnění / Tesnenia / Uszczelki

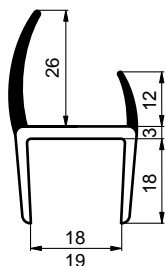

4113238600		
Těsnění PVC 18/19 mm, šedé/černé, 5 m		
Tesnenie PVC 18/19 mm, sivé/čierne, 5 m		
Uszczelka PVC 18/19 mm, szara/czarna, 5 m		
PVC	3,500 kg	tyč/szt

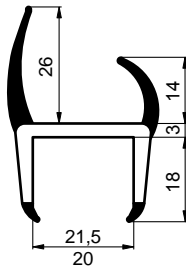

4113237500		
Těsnění PVC 20/21,5 mm, šedé/černé, 5 m		
Tesnenie PVC 20/21,5 mm, sivé/čierne, 5 m		
Uszczelka PVC 20/21,5 mm, szara/czarna, 5 m		
PVC	3,600 kg	tyč/szt

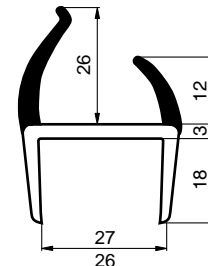

41132383A0		
Těsnění PVC 26/27 mm, šedé/černé, 2,7 m		
Tesnenie PVC 26/27 mm, sivé/čierne, 2,7 m		
Uszczelka PVC 26/27 mm, szara/czarna, 2,7 m		
PVC	2,030 kg	tyč/szt

4113237400		
Těsnění PVC 20/21,5 mm, šedé/černé, 6 m		
Tesnenie PVC 20/21,5 mm, sivé/čierne, 6 m		
Uszczelka PVC 20/21,5 mm, szara/czarna, 6 m		
PVC	4,100 kg	tyč/szt

41132383B0		
Těsnění PVC 26/27 mm, šedé/černé, 3,2 m		
Tesnenie PVC 26/27 mm, sivé/čierne, 3,2 m		
Uszczelka PVC 26/27 mm, szara/czarna, 3,2 m		
PVC	2,400 kg	tyč/szt

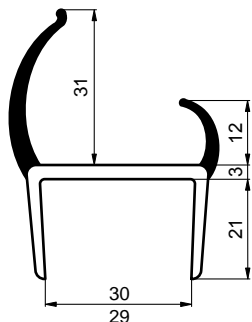

4113237600		
Těsnění PVC 29/30 mm, šedé/černé, 5 m		
Tesnenie PVC 29/30 mm, sivé/čierne, 5 m		
Uszczelka PVC 29/30 mm, szara/czarna, 5 m		
PVC	4,000 kg	tyč/szt

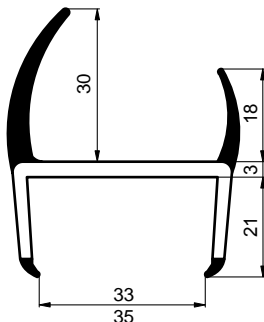

4113240100		
Těsnění PVC 33/35 mm, šedé/černé, 2,7 m		
Tesnenie PVC 33/35 mm, sivé/čierne, 2,7 m		
Uszczelka PVC 33/35 mm, szara/czarna, 2,7 m		
PVC	2,200 kg	tyč/szt

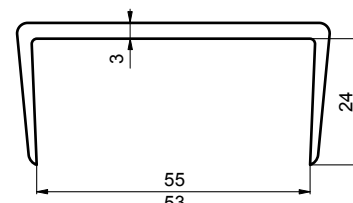

4113239800		
Těsnění PVC 53/55 mm, šedé, bez jaz., 5 m		
Tesnenie PVC 53/55 mm, sivé, bez jaz., 5 m		
Uszczelki PVC 53/55 mm, szara, bez języc., 5 m		
PVC	3,500 kg	tyč/szt

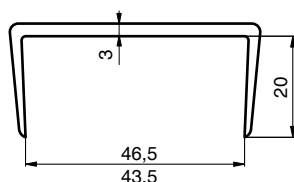

4113240200		
Těsn. PVC 43,5/46,5 mm, šedé, bez jaz., 2,6 m		
Tesn. PVC 43,5/46,5 mm, sivé, bez jaz., 2,6 m		
Uszcz. PVC 43,5/46,5 mm, szara, bez jęz., 2,6 m		
PVC	3,500 kg	tyč/szt

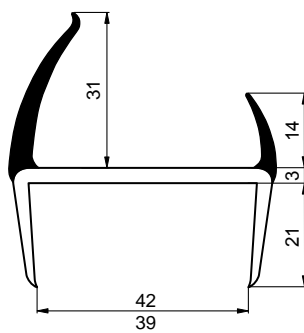

4113238500		
Těsnění PVC 39/42 mm, šedé/černé, 5 m		
Tesnenie PVC 39/42 mm, šedé/čierne, 5 m		
Uszczelka PVC 39/42 mm, szara/czarna, 5 m		
PVC	4,300 kg	tyč/szt

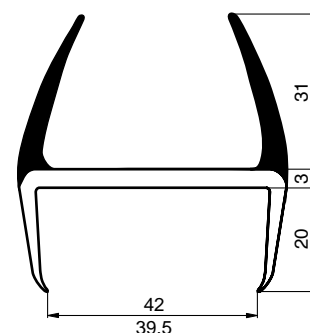

4113239100		
Těsnění PVC 39,5/42 mm, šedé, 5 m		
Tesnenie PVC 39,5/42 mm, sivé, 5 m		
Uszczelka PVC 39,5/42 mm, szara, 5 m		
PVC	4,400 kg	tyč/szt

4113223000		
Těsnění PVC 39/42 mm, šedé, 5 m		
Tesnenie PVC 39/42 mm, šedé, 5 m		
Uszczelka PVC 39/42 mm, szara, 5 m		
PVC	4,300 kg	tyč/szt

TĚSNĚNÍ

TESZENIA

USZCZELKI

TĚSNĚNÍ

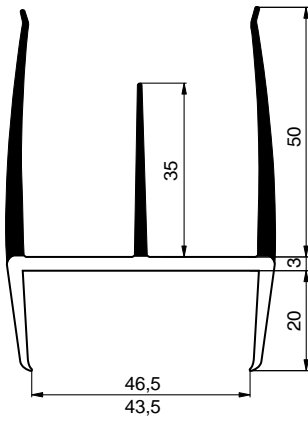

4113239700		
Těsnění PVC 43,5/46,5 mm, šedé/černé, 2,7 m		
Tesnenie PVC 43,5/46,5 mm, sivé/čierne, 2,7 m		
Uszczelka PVC 43,5/46,5 mm, szara/czarna, 2,7 m		
PVC	2,200 kg	tyč/szt

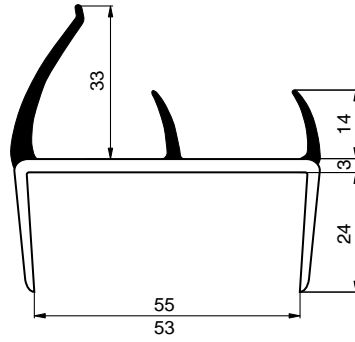

4113238400		
Těsnění PVC 53/55 mm, šedé/černé, 5 m		
Tesnenie PVC 53/55 mm, sivé/čierne, 5 m		
Uszczelka PVC 53/55 mm, szara/czarna, 5 m		
PVC	5,000 kg	tyč/szt

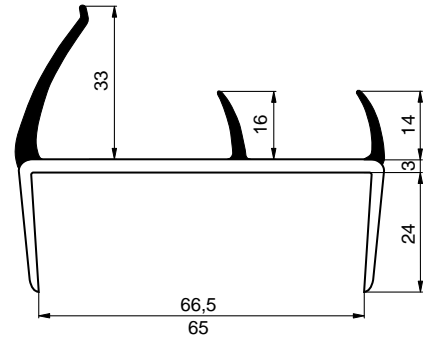

4113239200		
Těsnění PVC 65/66,5 mm, šedé/černé, 5 m		
Tesnenie PVC 65/66,5 mm, sivé/čierne, 5 m		
Uszczelka PVC 65/66,5 mm, szara/czarna, 5 m		
PVC	5,200 kg	tyč/szt

4113240000		
Těsnění PVC 43,5/46,5 mm, šedé, 2,7 m		
Tesnenie PVC 43,5/46,5 mm, sivé, 2,7 m		
Uszczelka PVC 43,5/46,5 mm, szara, 2,7 m		
PVC	2,200 kg	tyč/szt

4113224000		
Těsnění PVC 65/66,5 mm, šedé, 5 m		
Tesnenie PVC 65/66,5 mm, sivé, 5 m		
Uszczelka PVC 65/66,5 mm, szara, 5 m		
PVC	5,200 kg	tyč/szt

TESZENIA

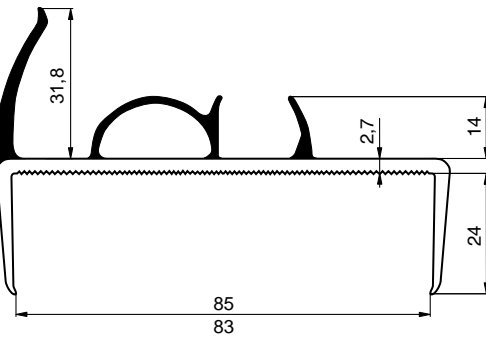

4113224500		
Těsnění PVC 83/85 mm, šedé, 5 m		
Tesnenie PVC 83/85 mm, sivé, 5 m		
Uszczelka PVC 83/85 mm, szara, 5 m		
PVC	6,100 kg	tyč/szt

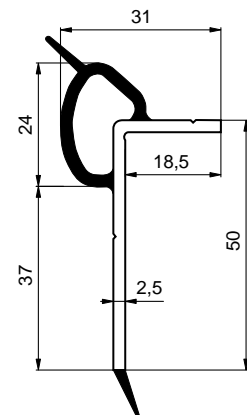

4113239500		
Těsnění PVC rohové, šedé/černé, 3,2 m		
Tesnenie PVC rohové, šedé/čierne, 3,2 m		
Uszczelka PVC narožna, szara/czarna, 3,2 m		
PVC	2,500 kg	tyč/szt

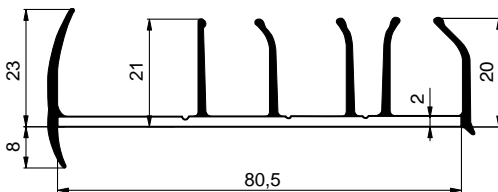

4113240300		
Těsnění PP 80,5 mm, černé, 2,7 m		
Tesnenie PP 80,5 mm, čierne, 2,7 m		
Uszczelka PP 80,5 mm, czarna, 2,7 m		
PP	4,500 kg	tyč/szt

USZCZELKI

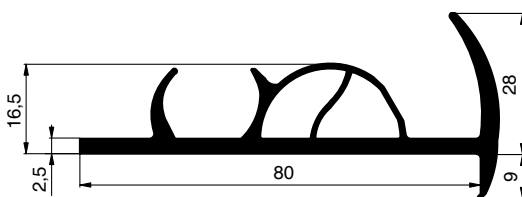

4123251500		
Těsnění gumové 80 mm, šedé, 2,5 m		
Tesnenie gumové 80 mm, sivé, 2,5 m		
Uszczelka gumowa 80 mm, szara, 2,5 m		
guma	2,000 kg	tyč/szt

41232515NO		
Těsnění gumové 80 mm, černé, 2,5 m		
Tesnenie gumové 80 mm, čierne, 2,5 m		
Uszczelka gumowa 80 mm, czarna, 2,5 m		
guma	2,000 kg	tyč/szt

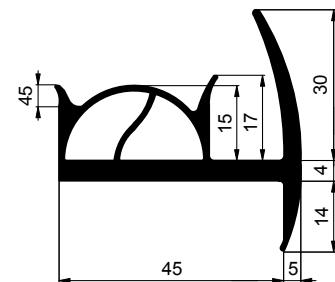

4123251600		
Těsnění gumové 45 mm, 4 m		
Tesnenie gumové 45 mm, 4 m		
Uszczelka gumowa 45 mm, szara, 4 m		
guma	3,500 kg	tyč/szt



2010/06/04

SKŘÍŇOVÉ NÁSTAVBY
SKRIŇOVÉ NADSTAVBY
ZABUDOWY KONTENEROWE

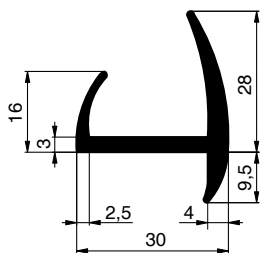

4123251800		
Těsnění gumové 30 mm, šedé, 2,6 m		
Tesnenie gumové 30 mm, sivé, 2,6 m		
Uszczelka gumowa 30 mm, szara, 2,6 m		
guma	1,500 kg	ks/szt

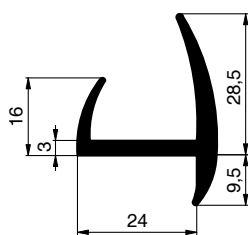

4123254100		
Těsnění gumové 24 mm, černé, 2,5 m		
Tesnenie gumové 24 mm, čierne, 2,5 m		
Uszczelka gumowa 24 mm, czarna, 2,5 m		
guma	1,100 kg	tyč/szt

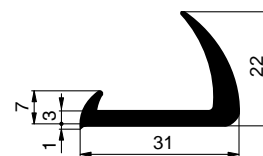

4110319900		
Těsnění gumové 31 mm, černé, 2,5 m		
Tesnenie gumové 31 mm, čierne, 2,5 m		
Uszczelka gumowa 31 mm, czarna, 2,5 m		
guma	0,900 kg	tyč/szt



4113239300		
Přelepka rohu těsnění, šedá		
Prelepka rohu tesnenia, sivá		
Naklejka naroža uszczelki, szara		
PVC	0,072 kg	m

4113239400		
Přelepka rohu těsnění, černá		
Prelepka rohu tesnenia, čierna		
Naklejka naroža uszczelki, czarna		
PVC	0,072 kg	m

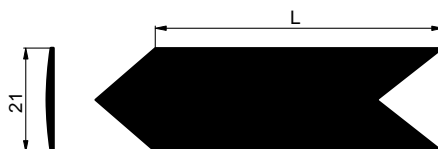

Obj. číslo Obj. číslo Nr katalogowy	Název / Názov / Nazwa	Materiál Materiál Materiał	Hmotnost Hmotnost Waga [kg/m]	Jednotka Jednotka Jednostka	Poznámka Poznámka Uwagi	Pro profil Pre profil Pod profil
4113237700	Přelepka rohu těsnění 68 mm, černá Prelepka rohu tesnenia 68 mm, čierna Naklejka naroža uszczelki 68 mm, czarna	PVC	0,01	ks szt	venkovní vonkajšie wewnętrzna	4113237400 4113237500
4113237800	Přelepka rohu těsnění 78 mm, černá Prelepka rohu tesnenia 78 mm, čierna Naklejka naroža uszczelki 78 mm, czarna	PVC	0,01	ks szt	venkovní vonkajšie wewnętrzna	4113237600 4113238500
4113238800	Přelepka rohu těsnění 90 mm, černá Prelepka rohu tesnenia 90 mm, čierna Naklejka naroža uszczelki 90 mm, czarna	PVC	0,01	ks szt	venkovní vonkajšie wewnętrzna	4113238400 4113239200
4113239000	Přelepka rohu těsnění 78 mm, šedá Prelepka rohu tesnenia 78 mm, sivá Naklejka naroža uszczelki 78 mm, szara	PVC	0,01	ks szt	venkovní vonkajšie wewnętrzna	4113238900 4113239100

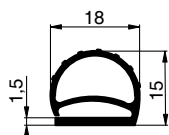

4123251000		
Těsnění gumové 18 mm		
Tesnenie gumové 18 mm		
Uszczelka gumowa 18 mm		
guma	0,080 kg	m

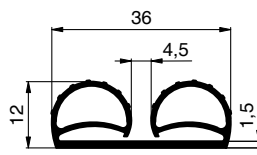

4123251400		
Těsnění gumové 36 mm, šedé, 4,8 m		
Tesnenie gumové 36 mm, sivé, 4,8 m		
Uszczelka gumowa 36 mm, szara, 4,8 m		
guma	1,500 kg	tyč/szt

TĚSNĚNÍ

TESZENIA

USZCZELKI

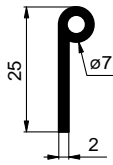

4113219100		
Těsnění gumové ø7 mm, s pátkou, černé		
Tesnenie gumové ø7 mm, s pátkou, čierne		
Uszczelka gumowa ø7 mm, z paskiem czarna		
guma	0,120 kg	m

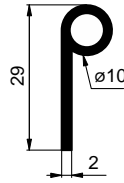

4110319800		
Těsnění gumové ø10 mm, s pátkou, černé		
Tesnenie gumové ø10 mm, s pátkou, čierne		
Uszczelka gumowa ø10 mm, z paskiem czarna		
guma	0,140 kg	rol

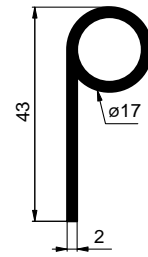

4113219000		
Těsnění gumové ø17 mm, s pátkou, černé		
Tesnenie gumové ø17 mm, s pátkou, čierne		
Uszczelka gumowa ø17 mm, z paskiem czarna		
guma	0,180 kg	rol

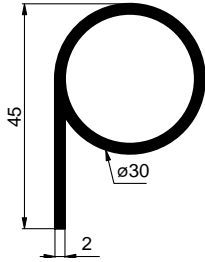

4113230100		
Těs. gumové ø30 mm, s pátkou, černé, 2,5 m		
Tes. gumové ø30 mm, s pátkou, čierne, 2,5 m		
Uz. gumowa ø30 mm, z paskiem czarna, 2,5 m		
guma	1,000 kg	tyč/szt

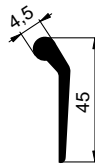

4110312200		
Těsnění pátkové 25 mm, černé		
Tesnenie pátkové 25 mm, čierne		
Uszczelka paskowa 25 mm, czarna		
guma	0,070 kg	m

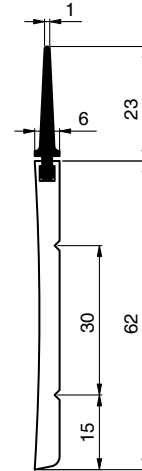

4113239600		
Těsnění PVC hrotové, bílé, 2,5 m		
Tesnenie PVC hrotové, biele, 2,5 m		
Uszczelka PVC grotowa, biała, 2,5 m		
PVC	2,600 kg	tyč/szt

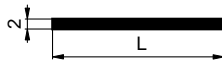

Obj. číslo Obj. číslo Nr katalogowy	Název / Názov / Nazwa	Materiál Materiál Materiał	Délka Dłzka Długość	Jednotka Jednotka Jednotka
41103240FO	Těsnění páskové 30×2 mm Tesnenie páskové 30×2 mm Uszczelka paskowa 30×2 mm	guma	20 m	rol szt
41103240HO	Těsnění páskové 40×2 mm Tesnenie páskové 40×2 mm Uszczelka paskowa 40×2 mm	guma	20 m	rol szt
41103240JO	Těsnění páskové 50×2 mm Tesnenie páskové 50×2 mm Uszczelka paskowa 50×2 mm	guma	20 m	rol szt
41103240KO	Těsnění páskové 60×2 mm Tesnenie páskové 60×2 mm Uszczelka paskowa 60×2 mm	guma	20 m	rol szt
41103240MO	Těsnění páskové 80×2 mm Tesnenie páskové 80×2 mm Uszczelka paskowa 80×2 mm	guma	20 m	rol szt
41103240PO	Těsnění páskové 100×2 mm Tesnenie páskové 100×2 mm Uszczelka paskowa 100×2 mm	guma	20 m	rol szt

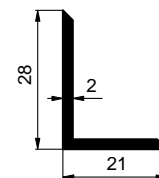

4110314500		
Těsnění L 21×28 mm, černé		
Tesnenie L 21×28 mm, čierne		
Uszczelka L 21×28 mm, czarna		
guma	3,300 kg	rol

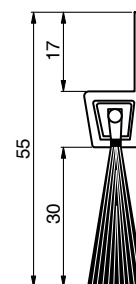

4113260000		
Těsnění vlasové s Al profilem		
Tesnenie vlasové s Al profilom		
Uszczelka włosowa z profilem Al		
žíně/vlas/włos	1,000 kg	tyč/szt



2010/06/04

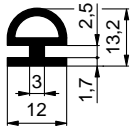

4123255700		
Těsn. omega 12×13,2/R6,5 mm, 25 m, černé		
Tes. omega 12×13,2/R6,5 mm, 25 m, čierne		
Usz. omega 12×13,2/R6,5 mm, 25 m, czarna		
guma	1,900 kg	rol

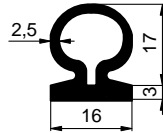

4120317300		
Těsnění omega 16×20 mm, 2,2 m, černé		
Tesnenie omega 16×20 mm, 2,2 m, čierne		
Uszczelka omega 16×20 mm, 2,2 m, czarna		
guma	1,500 kg	ks/szt

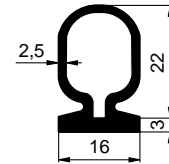

4120317400		
Těsnění omega 16×25 mm, 1,6 m, černé		
Tesnenie omega 16×25 mm, 1,6 m, čierne		
Uszczelka omega 16×25 mm, 1,6 m, czarna		
guma	1,000 kg	ks/szt



Pro 4120317300, 4120317400 / Pre 4120317300, 4120317400 / Dla 4120317300, 4120317400 :

4163759700 (al):

Profil vodičí 4 m / Profil vodiaci, 4 m / Profil prowadzący 4 m

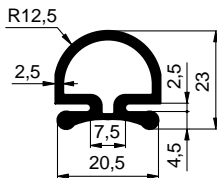
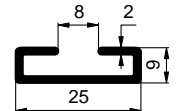

4123255400		
Těsn. omega 20,5×23/R12,5 mm, 4 m, černé		
Tesn. omega 20,5×23/R12,5 mm, 4 m, čierne		
Usz. omega 20,5×23/R12,5 mm, 4 m, czarna		
guma	1,000 kg	tyč/szt

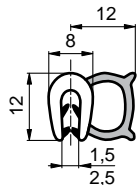

4113258300		
Lemovka 8×12/12/ø12 mm, černá		
Lemovka 8×12/12/ø12 mm, čierna		
Uszcz. zakończeniowa 8×12/12/ø12 mm, czarna		
guma	0,240 kg	m

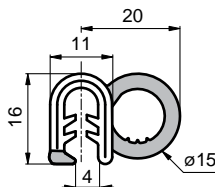

4113258100		
Lemovka 11×16/20/ø15 mm, černá		
Lemovka 11×16/20/ø15 mm, čierna		
Uszcz. zakończeniowa 11×16/20/ø15 mm, czarna		
guma	0,212 kg	m

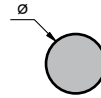

Obj. číslo Obj. číslo Nr katalogowy	Název / Názov / Nazwa	Materiál Materiál Materiał	Hmotnost Hmotnost Waga [kg/m]
41103243KO	Těsnění O ø6 mm, 5 m Tesnenie O ø6 mm, 5 m Uszczelka O ø6 mm, 5 m	guma	0,040
41103243MO	Těsnění O ø8 mm, 5 m Tesnenie O ø8 mm, 5 m Uszczelka O ø8 mm, 5 m	guma	0,050
41103243BO	Těsnění O ø10 mm, 5 m Tesnenie O ø10 mm, 5 m Uszczelka O ø10 mm, 5 m	guma	0,060
41103243SO	Těsnění O ø12 mm, 5 m Tesnenie O ø12 mm, 5 m Uszczelka O ø12 mm, 5 m	guma	0,070
41103243CO	Těsnění O ø15 mm, 5 m Tesnenie O ø15 mm, 5 m Uszczelka O ø15 mm, 5 m	guma	0,080

TĚSNĚNÍ

TESZENIA

USZCZELKI

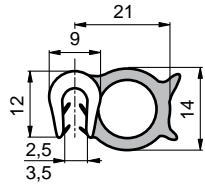

4113259600

Lemovka 9×15/21/ø14 mm, černá, 50 m
Lemovka 9×15/21/ø14 mm, čierna, 50 m
Uszcz. zakończ. 9×15/21/ø14 mm, czarna, 50 m

guma	8,800 kg	rol
------	----------	-----

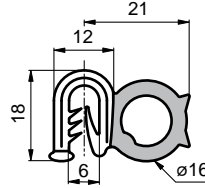

4113258000

Lemovka 12×18/21/ø16 mm, černá
Lemovka 12×18/21/ø16 mm, čierna
Uszcz. zakończeniowa 12×18/21/ø16 mm, czarna

guma	0,244 kg	m
------	----------	---

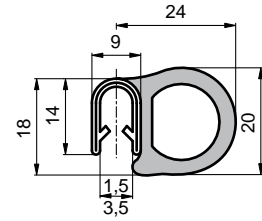

4113258200

Lemovka 9×14/20/ø16 mm, černá
Lemovka 9×14/20/ø16 mm, čierna
Uszcz. zakończeniowa 9×14/20/ø16 mm, czarna

guma	0,100 kg	m
------	----------	---

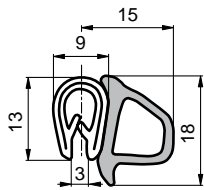

4113258800

Lemovka 9×13/15/ø18 mm, černá, 50 m
Lemovka 9×13/15/ø18 mm, čierna, 50 m
Uszcz. zakończ. 9×13/15/ø18 mm, czarna, 50 m

guma	8,800 kg	rol
------	----------	-----

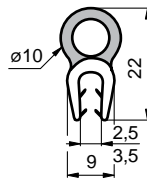

4113259700

Lemovka 9×12/ø10 mm, černá
Lemovka 9×12/ø10 mm, čierna
Uszcz. zakończeniowa 9×12/ø10 mm, czarna

guma	0,070 kg	m
------	----------	---

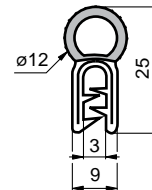

4113257900

Lemovka 9×13/ø12 mm, černá
Lemovka 9×13/ø12 mm, čierna
Uszcz. zakończeniowa 9×13/ø12 mm, czarna

guma	0,100 kg	m
------	----------	---

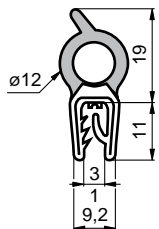

4113259200

Lemovka 9,2×11/ø12 mm, černá, 50 m
Lemovka 9,2×11/ø12 mm, čierna, 50 m
Uszcz. zakończ. 9,2×11/ø12 mm, czarna, 50 m

guma	9,600 kg	rol
------	----------	-----

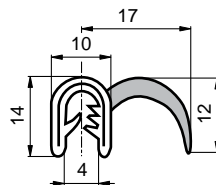

4113258500

Lemovka 10×14/17/12 mm, černá
Lemovka 10×14/17/12 mm, čierna
Uszcz. zakończeniowa 10×14/17/12 mm, czarna

guma	0,125 kg	m
------	----------	---

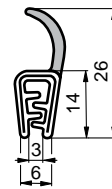

4113259400

Lemovka 10×14/12 mm, černá
Lemovka 10×14/12 mm, čierna
Uszcz. zakończeniowa 10×14/12 mm, czarna

guma	0,226 kg	m
------	----------	---

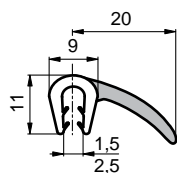

4113258600

Lemovka 9×11/20/11 mm, černá
Lemovka 9×11/20/11 mm, čierna
Uszcz. zakończ. 9×11/20/11 mm, 50 m, czarna

guma	9,950 kg	rol
------	----------	-----

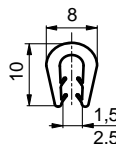

4113257500

Lemovka 8×10 mm, černá
Lemovka 8×10 mm, čierna
Uszczelka zakończeniowa 8×10 mm, czarna

guma	0,070 kg	m
------	----------	---

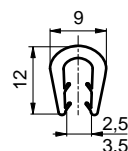

4113257600

Lemovka 9×12 mm, černá
Lemovka 9×12 mm, čierna
Uszczelka zakończeniowa 9×12 mm, czarna

guma	0,100 kg	m
------	----------	---



2010/06/04

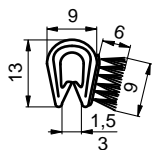

4113258400		
Lem. 9×13 mm, sametový kartáč, černá, 50 m		
Lem. 9×13 mm, zamatový kartáč, čierna, 50 m		
Uszcz. zakończeniowa 9×13 mm, czarna, 50 m		
guma	9,900 kg	rol

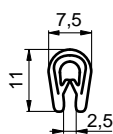

4113258900		
Lemovka 7,5×11 mm, černá		
Lemovka 7,5×11 mm, čierna		
Uszczelka zakończeniowa 7,5×11 mm, czarna		
PVC	0,100 kg	m

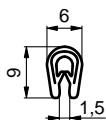

4113259000		
Lemovka 6×9 mm, černá		
Lemovka 6×9 mm, čierna		
Uszczelka zakończeniowa 6×9 mm, czarna		
PVC	0,100 kg	m

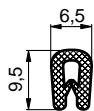

411325900N		
Lemovka 6,5×9,5 mm, černá		
Lemovka 6,5×9,5 mm, čierna		
Uszczelka zakończeniowa 6,5 ×9,5 mm, czarna		
guma	0,100 kg	m

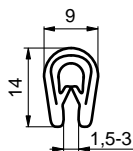

41132599GC

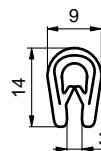
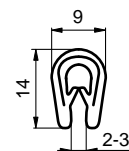
41132599BL
41132599NO

4113259910

Obj. číslo Obj. číslo Nr katalogowy	Název / Názov / Nazwa	Materiál Materiál Materiał	Hmotnost Hmotnosť Waga [kg/m]
41132599GC	Lemovka 9×14 mm, šedá Lemovka 9×14 mm, sivá Uszczelka zakończeniowa 9×14 mm, szara	PVC	0,070
41132599BL	Lemovka 9×14 mm, bílá Lemovka 9×14 mm, biela Uszczelka zakończeniowa 9×14 mm, biała	PVC	0,070
41132599NO	Lemovka 9×14 mm, černá Lemovka 9×14 mm, čierna Uszczelka zakończeniowa 9×14 mm, czarna	PVC	0,070

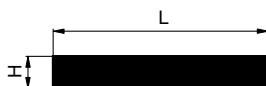

Těsnění mechové černé Tesnenie machové čierne Uszczelka czarna			Těsnění mechové černé Tesnenie machové čierne Uszczelka czarna		
Obj. číslo Obj. číslo Nr katalogowy	H × L	Hmotnost Hmotnosť Waga [kg/m]	Obj. číslo Obj. číslo Nr katalogowy	H × L	Hmotnost Hmotnosť Waga [kg/m]
41132441BA	5×10	0,010	41132441DS	12×20	0,040
41132441DA	5×20	0,017	41132441CC	15×15	0,037
41132441EA	5×25	0,021	41132441DC	15×20	0,049
41132441FA	5×30	0,025	41132441EC	15×25	0,062
41132441HA	5×40	0,033	41132441FC	15×30	0,074
41132441DM	8×20	0,026	41132441HC	15×40	0,099
41132441FM	8×30	0,039	41132441DD	20×20	0,066
41132441BB	10×10	0,017	41132441ED	20×25	0,083
41132441CB	10×15	0,025	41132441FD	20×30	0,099
41132441DB	10×20	0,033	41132441HD	20×40	0,133
41132441EB	10×25	0,041	41132441EE	25×25	0,105
41132441FB	10×30	0,050	41132441HE	25×40	0,165
41132441GB	10×35	0,058	41132441FF	30×30	0,149
41132441HB	10×40	0,066	41132441HF	30×40	0,198

TĚSNĚNÍ

TESZENIA

USZCZELKI



TĚSNĚNÍ

TESNENIA

USZCZELKI