

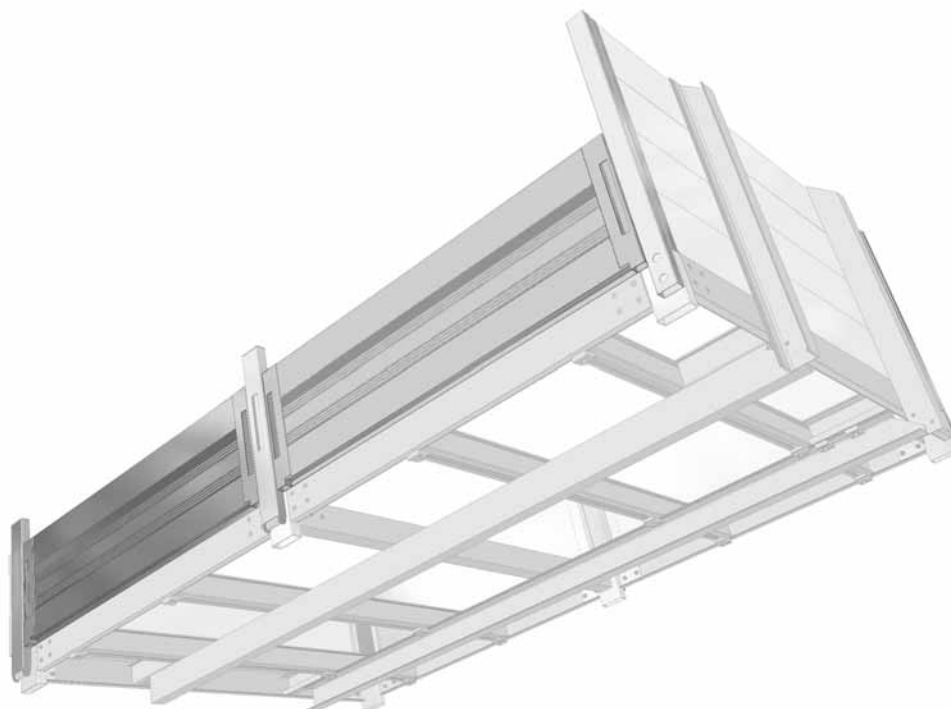

## Bočnice, profily bočnic / Bočnice, profily bočnic / Burty, profile burtowe



### CZ

Kompletní bočnice podle požadavků zákazníka v provedení elox, neelox.

Výška bočnic volitelná od výšky 400mm. Součástí dodávky jsou panty a zámky včetně těsnění na lemy a případně na spodní profil.

Vysokou kvalitu bočnic vyráběných společností ALU-S.V. podporuje jejich standardní provedení v místech lemovacích profilů a v místech zámků profilů.

Nabízíme tři provedení bočnic podle lemovacích profilů. Typ 1 pro sloupky Kinnegrip, typ 2 se zapuštěnými zámky a typ 3 pro zámek Euroclip pro sloupek BX, případně vlastní řešení zákazníka.

### SK

Kompletné bočnice podľa požiadavky zákazníka v prevedení elox, neelox.

Výška bočnic voliteľná od výšky 400 mm. Súčasťou dodávky sú pánty a zámky vrátane tesnenia na lemy a prípadne na spodný profil.

Vysokú kvalitu bočnic vyrábaných spoločnosťou ALU-S.V. podporuje ich štandardné prevedenie v miestach lemovacích profilov a v miestach zámkov profilov.

Ponúkame tri prevedenia bočnic podľa lemovacích profilov. Typ 1 pre stĺpiky Kinnegrip, typ 2 so zapustenými zámkami a typ 3 pre zámok Euroclip pre stĺpek BX, prípadne vlastné riešenie zákazníka.

### PL

Kompletne burty wykonane wg życzenia klienta w wersji anodowanej lub nie anodowanej.

Wysokość burt od 400 mm. Dostarczane burty są wyposażone w zamknięcia i zawiasy jak również uszczelki profili. Wysoka jakość produkowanych burt przez firmę ALU-S.V. zapewniana jest przez spawanie profili burtowych w miejscach łączeń.

Oferujemy trzy typy burt. Typ 1 pod słupki Kinnegrip, typ 2 z wpuszczanymi zamkami i typ 3 pod zamki pionowe dla słupków BX, lub pod słupki klienta.

**PROFILY BOČNIC SPODNÍ / PROFILY BOČNIC SPODNÉ / PROFILE BURTOWE DOLNE**

<b>6611008197</b>	<b>al</b>
<b>6611128197</b>	<b>elox / anoda</b>
Profil spodní 100 mm Profil spodný 100 mm Profil dolny 100 mm	
AlMgSi 0,5	1,600 kg m

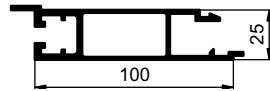

<b>6611007948</b>	<b>al</b>
<b>6611127948</b>	<b>elox / anoda</b>
Profil spodní s těsněním 100 mm Profil spodný s tesnením 100 mm Profil dolny pod uszczelkę 100 mm	
AlMgSi 0,5	1,620 kg m

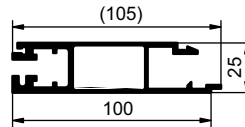

<b>6611007783</b>	<b>al</b>
<b>6611127783</b>	<b>elox / anoda</b>
Profil spodní 200 mm Profil spodný 200 mm Profil dolny 200 mm	
AlMgSi 0,5	2,670 kg m

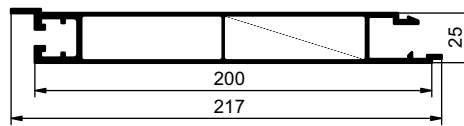

<b>6611007784</b>	<b>al</b>
<b>6611127784</b>	<b>elox / anoda</b>
Profil spodní s těsněním 200 mm Profil spodný s tesnením 200 mm Profil dolny pod uszczelkę 200 mm	
AlMgSi 0,5	2,680 kg m

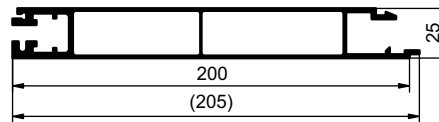

Související díly / Súvisiace diely / Elementy dodatkowe :

**1001063563**: Těsnění pro profil Eurolock. / Tesnenie pre profil Eurolock. / Uszczelka dolnego profilu Eurolock.

**6820003526**: Lišta rámu pro bočnici 25 mm. / Lišta rámu pre bočnicu 25 mm. / Listwa ochronna do burt 25 mm.



1001063563



6820003526

**PROFILY BOČNIC STŘEDNÍ / PROFILY BOČNIC STREDNÉ / PROFILE BURTOWE ŚRODKOWE**

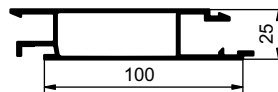
<b>6611007785*</b>	<b>al</b>
<b>6611127785*</b>	<b>elox / anoda</b>
Profil střední 100 mm Profil stredný 100 mm Profil środkowy 100 mm	
AlMgSi 0,5	1,450 kg m



<b>6611007046</b>	<b>al</b>
<b>6611127046</b>	<b>elox / anoda</b>
Profil střední 200 mm Profil stredný 200 mm Profil środkowy 200 mm	
AlMgSi 0,5	2,540 kg m

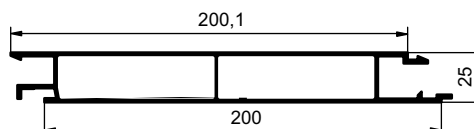

<b>6611007045</b>	<b>al</b>
<b>6611127045</b>	<b>elox / anoda</b>
Profil plachtový 200 mm Profil plandekowy 200 mm Profil plandekowy 200 mm	
AlMgSi 0,5	2,060 kg m

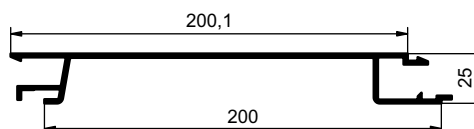



## PROFILY BOČNIC HORNÍ / PROFILY BOČNIC HORNÉ / PROFILE BURTOWE GÓRNE

<b>6611008240*</b>	<b>al</b>
<b>6611128240*</b>	<b>elox / anoda</b>
Profil horní 100 mm Profil horný 100 mm Profil górný 100 mm	
AlMgSi 0,5	1,570 kg m

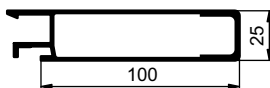

<b>6611008199*</b>	<b>al</b>
<b>6611128199*</b>	<b>elox / anoda</b>
Profil horní 45,5/100 mm Profil horný 45,5/100 mm Profil górný 45,5/100 mm	
AlMgSi 0,5	2,750 kg m

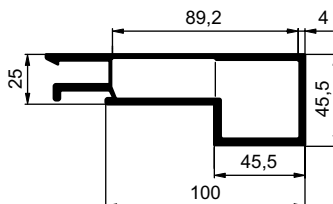

<b>6611008196</b>	<b>al</b>
<b>6611128196</b>	<b>elox / anoda</b>
Profil horní 200 mm Profil horný 200 mm Profil górný 200 mm	
AlMgSi 0,5	2,520 kg m

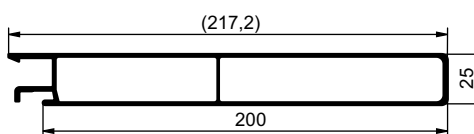

## PROFILY BOČNIC 25 mm / PROFILY BOČNIC 25 mm / PROFILE BURTOWE 25 mm

<b>6600007970</b>	<b>al</b>
<b>6611127970</b>	<b>elox / anoda</b>
Profil C-S 150 mm Profil C-S 150 mm Profil C-S 150 mm	
AlMgSi 0,5	2,010 kg m

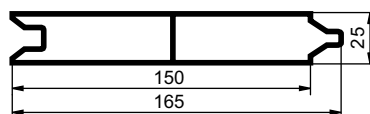

<b>3ZP0033670</b>	<b>al</b>
<b>3ZP0E33670</b>	<b>elox / anoda</b>
Profil bočnice 400 mm/M Profil bočnice 400 mm/M Profil burty 400 mm/M	
AlMgSi 0,5	4,210 kg m

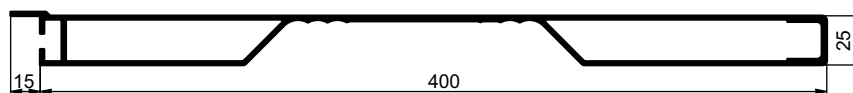

<b>3ZPA041402</b>	<b>al</b>
<b>3ZPAE41402</b>	<b>elox / anoda</b>
Profil bočnice 400 mm/M Profil bočnice 400 mm/M Profil burty 400 mm/M	
AlMgSi 0,5	4,220 kg m

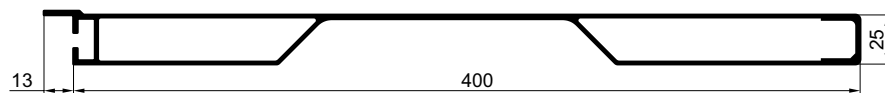

Související díly / Súvisiace diely / Elementy dodatkowe :

**6820003527:** Lišta rámu pro bočnici 400 mm / Lišta rámu pre bočnicu 400 mm / Listwa ochronna do burt 400 mm.

Technická informace / Technická informácia / Informacja techniczna :

Těsnění je potřebné před montáží namazat, vložit do profilu a nasadit doklepnutím kladivem.

Tesnenie je potrebné pred montážov namazať, vložiť do profilu a nasadiť doklepnutím kladivom.

Uszczelkę należy przed montażem nawilżyć, włożyć do profilu i zabezpieczyć.



6820003527

**PROFILY BOČNIC 25 mm PRO UPĚVŇOVACÍ LIŠTU/ PROFILY BOČNÍC 25 mm PRE UPEVŇOVACIU LIŠTU/ PROFILE BURTOWE 25 mm POD LISTWY**
**2600012893\***
**al**

 Profil střední 150 mm pro lištu  
 Profil sredný 150 mm pre lištu  
 Profil środkowy 150 mm pod listwę

AlMgSi 0,5    1,630 kg    m

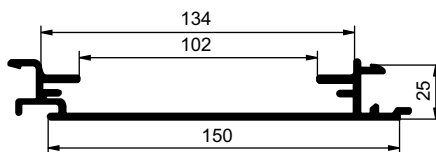
**2600012894\***
**al**

 Profil horní 200 mm pro lištu  
 Profil horný 200 mm pre lištu  
 Profil górny 200 mm pod listwę

AlMgSi 0,5    2,380 kg    m

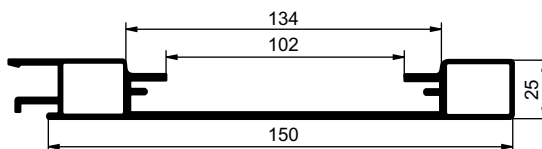
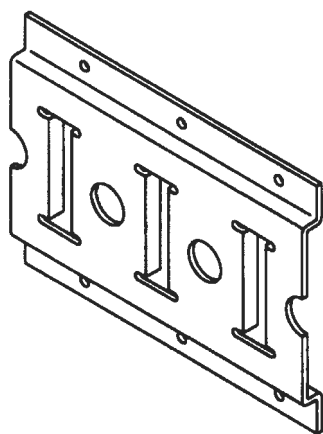
**LIŠTY UPEVŇOVACÍ / LIŠTY UPEVŇOVACIE / LISTWY MOCOWUJĄCE**

Obj. číslo Obj. číslo Nr katalogowy	Rozměry Rozmery Wymiary [mm]	Materiál Materiál Materiał
2100071004	ø 20	ocel/ocel/stal
2100071005	ø 20	al
2100071219	ø 25	ocel/ocel/stal

*Technická informace / Technická informácia / Informacja techniczna :*
*Upevňovací lišty viz kapitola 6. / Upevňovacie lišty vid' kapitola 6. / Listwy mocujące w rozdziale 6.*

**PROFILY BOČNIC 25 mm PRO SCHŮDEK/ PROFILY BOČNIC 25 mm PRE SCHODÍK/  
PROFIL BURTOWY 25 mm POD SCHODEK****2600012962\***

Profil schůdku 135 mm, pro bočnici 25 mm  
Profil schodíka 135 mm, pre bočnicu 25 mm  
Profil schodkowy 135 mm, pod burtę 25 mm

AlMgSi 0,5	2,750 kg	m
------------	----------	---

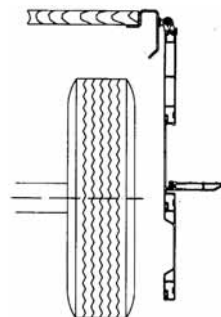
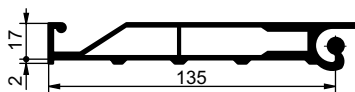
**2600012879\***

Profil schůdku 185 mm, pro bočnici 25 mm  
Profil schodíka 185 mm, pre bočnicu 25 mm  
Profil schodkowy 185 mm, pod burtę 25 mm

AlMgSi 0,5	3,500 kg	m
------------	----------	---

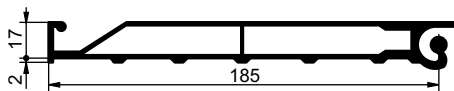
**2600012961\***

Profil střední 200 mm pro schůdek  
Profil sredný 200 mm pre schodík  
Profil środkowy 200 mm pod schodek

AlMgSi 0,5	2,940 kg	m
------------	----------	---

**2600012880\***

Profil střední 250 mm pro schůdek  
Profil sredný 250 mm pre schodík  
Profil środkowy 250 mm pod schodek

AlMgSi 0,5	3,430 kg	m
------------	----------	---

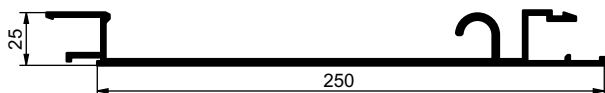
**2600012908\***

Profil horní 150 mm pro pant  
Profil horný 150 mm, pre pánt  
Profil górny 150 mm pod zawias

AlMgSi 0,5	2,370 kg	m
------------	----------	---

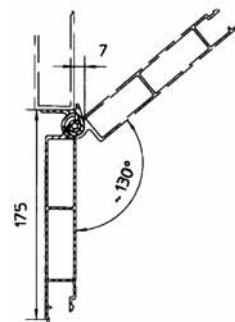
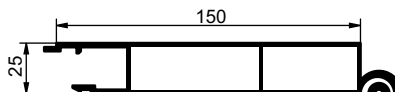
**2600012910\***

Profil pantu  
Profil pántu  
Profil zawiasu

AlMgSi 0,5	0,510 kg	m
------------	----------	---

**SCHŮDKY/ SCHODÍKY/ SCHODKI****1000060111****zn / ocynk**

Schůdek zaklapávací  
Schodík zaklapávací  
Schodek składany

ocel/ocel/stal	1,400 kg	ks/szt
----------------	----------	--------

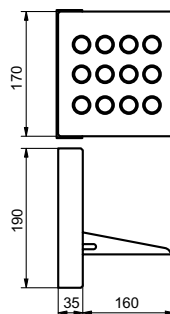

## LEMOVACÍ PROFILY BOČNIC / LEMOVACIE PROFILY BOČNÍC / PROFILE ZAKOŃCZENIOWE DO BURT

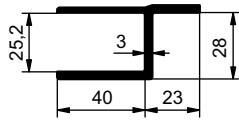

<b>6600006470</b>	<b>al</b>
<b>6612006470</b>	<b>elox / anoda</b>
Profil lemovací h 25 mm Profil lemovací h 25 mm Profil zakończeniowy h 25 mm	
AlMgSi 0,5	0,870 kg m

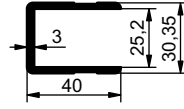

<b>6600006471</b>	<b>al</b>
<b>6612006471</b>	<b>elox / anoda</b>
Profil lemovací U 25 mm Profil lemovací U 25 mm Profil zakończeniowy U 25 mm	
AlMgSi 0,5	0,700 kg m

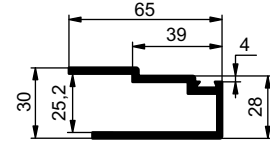

<b>6600008391</b>	<b>al</b>
<b>6612008391</b>	<b>elox / anoda</b>
Profil lemovací otevřený s tesněním U 25 mm Profil lemovací otvorený s tesněním U 25 mm Profil zakończ. otwarty pod uszczelkę U 25 mm	
AlMgSi 0,5	1,000 kg m

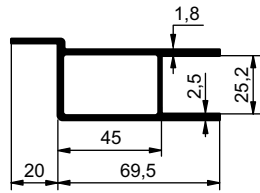

<b>6600006409</b>	<b>al</b>
<b>6612006409</b>	<b>elox / anoda</b>
Profil lemovací pro zámek 25 mm Profil lemovací pre zámok 25 mm Profil zakończeniowy pod zámek 25 mm	
AlMgSi 0,5	1,250 kg m

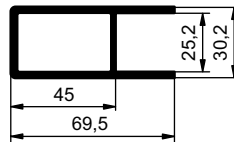

<b>6600008390</b>	<b>al</b>
<b>6612008390</b>	<b>elox / anoda</b>
Profil lemovací A 25 mm Profil lemovací A 25 mm Profil zakończeniowy A 25 mm	
AlMgSi 0,5	1,240 kg m

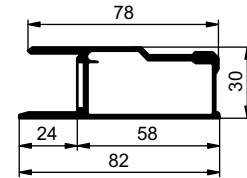

<b>6600010146</b>	<b>al</b>
<b>6612010146</b>	<b>elox / anoda</b>
Profil lemovací pro zámek 710 Profil lemovací pre zámok 710 Profil zakończeniowy pod zámek 710	
AlMgSi 0,5	1,480 kg m

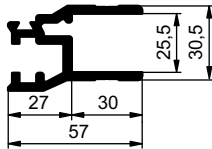

<b>6600007270</b>	<b>al</b>
<b>6612007270</b>	<b>elox / anoda</b>
Profil lemovací K20 boční Profil lemovací K20 bočný Profil zakończeniowy K20 boczny	
AlMgSi 0,5	1,290 kg m

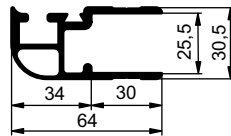

<b>6600007271</b>	<b>al</b>
<b>6612007271</b>	<b>elox / anoda</b>
Profil lemovací K20 zadní Profil lemovací K20 zadný Profil zakończeniowy K20 tylny	
AlMgSi 0,5	1,220 kg m



Související díly / Súvisiace diely / Elementy dodatkowe :

**6911010010 (guma):** Zátka k profilu 6409 a 8390 / Zátka k profilu 6409 a 8390 / Zašlepka do profilu 6409 i 8390

**2300030590 (PA):** Tesnenie K 20 / Tesnenie K 20 / Uszczelka K 20

**2300030591 (guma):** Tesnenie K 20, černé / Tesnenie K 20, čierne / Uszczelka K 20, czarna

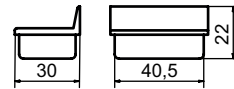

2300030590



2300030591