



2014/11/14

SKLÁPĚČOVÉ NÁSTAVBY



Sklápěčové bočnice (30mm) se sloupky K20

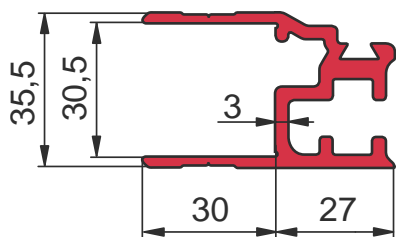

CZ

Hliníkové profily bočnic umožňují sestavení bočnic podle potřeby. Zesílená vnitřní stěna profilů odolává opotřebení. Profily po zaklapnutí již nelze rozebrat. Lemovací profily jsou k bočnici přivařeny. Výška profilu je v modulech 100, 150, 175, nebo 200mm. Šířka bočnic je 30 mm.

Základní vlastnosti hliníkových bočnic:

- lehké a trvanlivé provedení,
- výška bočnice 400 až 1200mm,
- odolnost proti korozi,
- paletová šířka,
- minimální údržba,
- hladká plocha bočnic – vhodné pro reklamu.

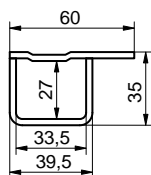

přední

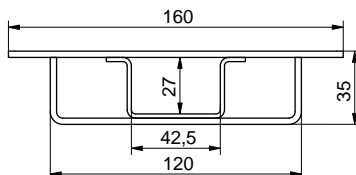

boční

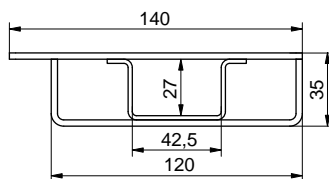

zadní

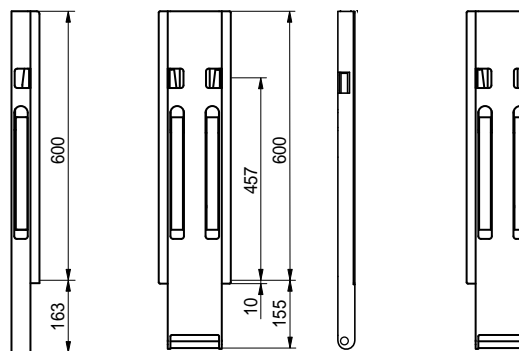

K20/600

Díl	Obj. číslo	Pozice	Hmotnost [kg]
přední	2300206301	L	3,200
	2300206401	P	3,200
boční	2300206201	L/P	9,500
zadní	2300206901	L	9,600
	2300206001	P	9,600

www.alu-sv.com

ALU-S.V. ČESKO: Průmyslová 2, 102 00 Praha 10 - Hostivař, Tel.: +420 266 090 511

A.

PROFILY BOČNIC 30mm HORNÍ

1120029526	al
Profil sklápěče horní 100×30mm	
al	3,250 kg m

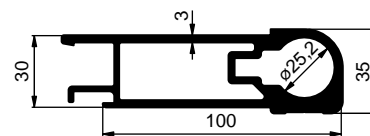
PROFILY BOČNIC 30mm STŘEDNÍ

1120029605	al
Profil sklápěče střední 100×30mm	
al	1,860 kg m

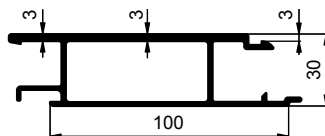

1120029614	al
Profil sklápěče střední 150×30mm	
al	2,760 kg m

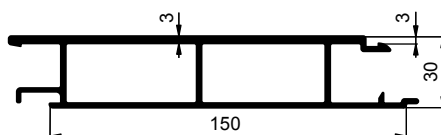

1120029604	al
Profil sklápěče střední 200×30mm	
al	3,420 kg m

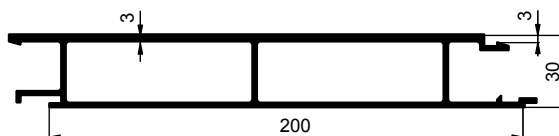
PROFILY BOČNIC 30mm SPODNÍ

1120029111	al
Profil sklápěče spodní 175×30mm	
al	4,00 kg m

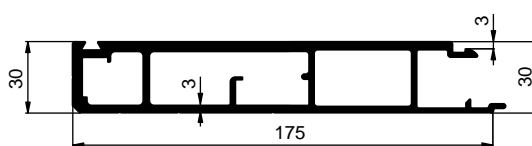
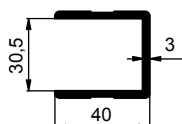
PROFILY BOČNIC 30mm LEMOVACÍ

6600006915	al
Profil sklápěče lemovací U 30mm	
al	0,770 kg m

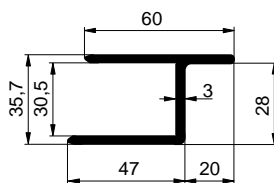

2200611015	al
Profil sklápěče lemovací h 30/15mm	
al	1,095 kg m

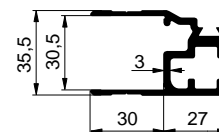

1120007518	al
Profil sklápěče lemovací K20/30mm	
al	1,331 kg m