

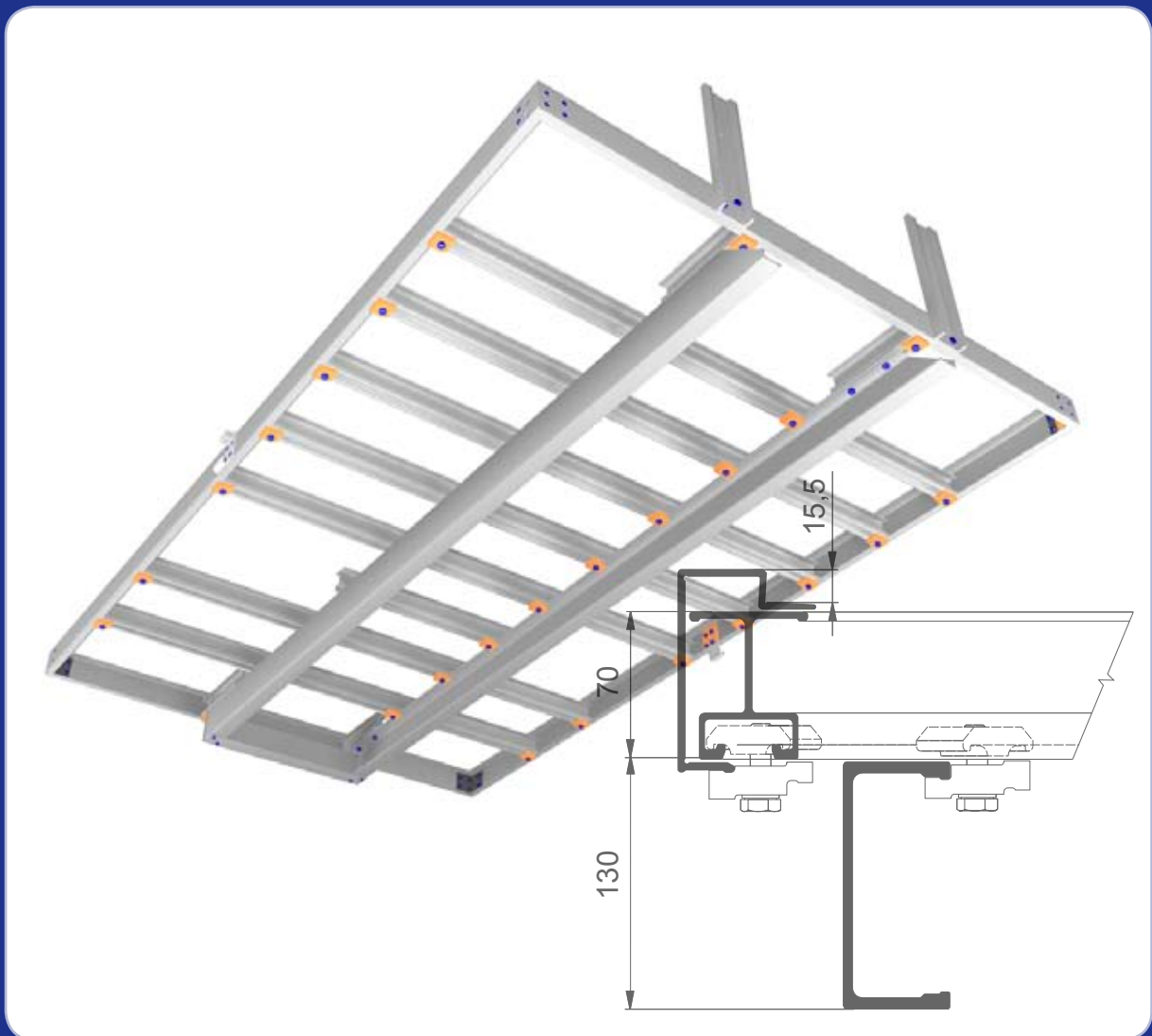

Nové plato pro valníky a skříně 130/70/15
New frame for open bodies and boxes 130/70/15
Новая рама для открытых кузовов и фургонов 130/70/15





AL Lite plato 130/70/15 / AL Lite frame 130/70/15 Рама AL Lite 130/70/15

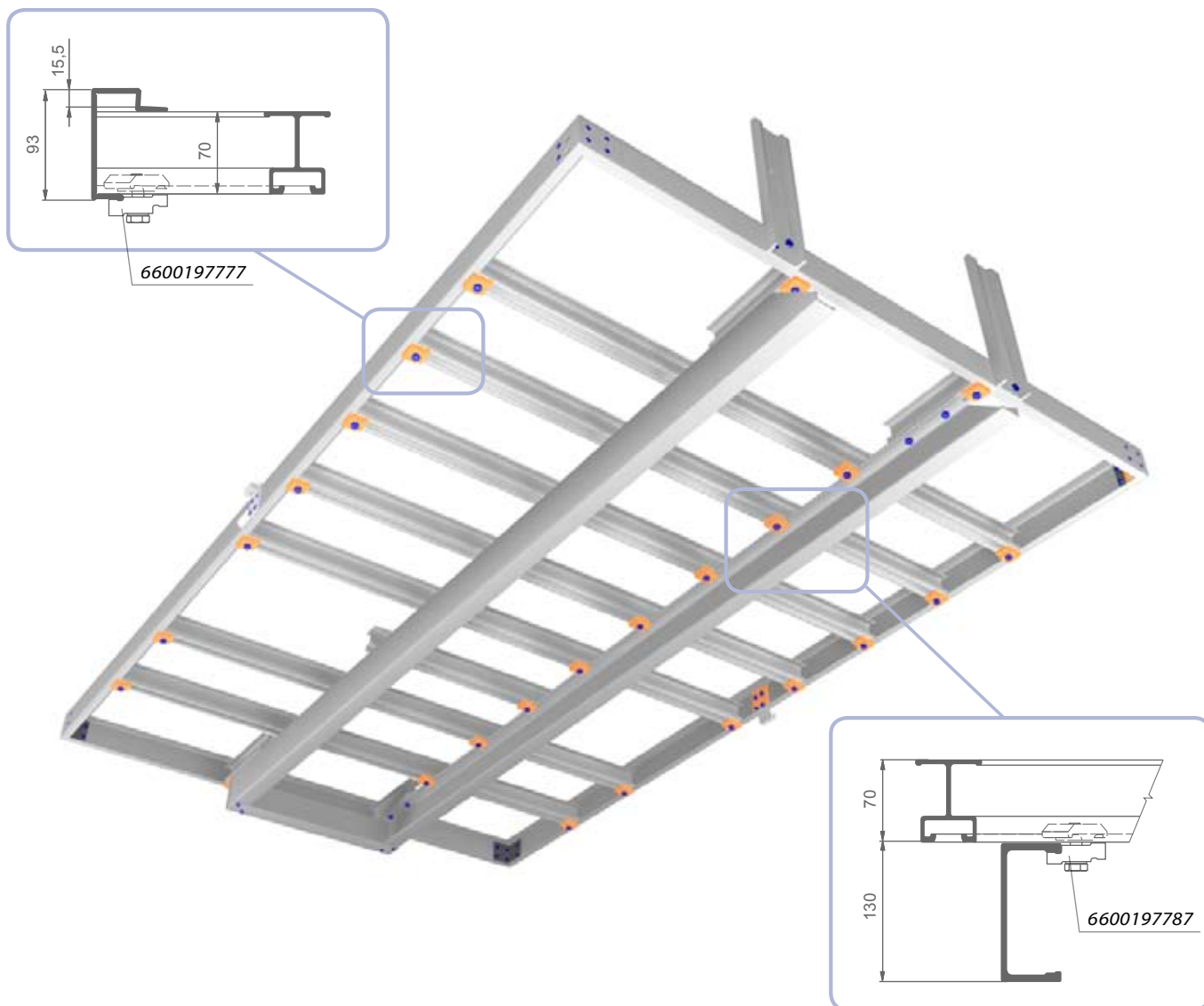

CZ

Nové plato je určeno na menší vozidla. Výhoda pomocného rámu 130 mm je možnost použití na vozidla s větším propérováním. Pomocný rám je upraven na opačnou palcom svorku, která zamezí vytrhnutí příčnicku z pomocného rámu. Příčník 70 mm snižuje nákladovou výšku a umožňuje použití bez dalších úprav na plato pod plechovou skříň. Obvodový profil 93 mm je určen pro použití překližky 15mm. Celková předpokládaná úspora hmotnosti na platě je 15%.

EN

New frame is specially made for small vehicles. Subframe height is 130 mm. This enables to mount such construction on vehicles with higher suspension stroke.

Crossbars are mounted onto the subframe using standard palcom grid clamps. Crossbar 70 mm lowers loading height. Also it is possible to be use as a frame for aluminum truck body boxes without additional work. Edging profile 93 mm is made for 15mm thickness plywood floor. Such system allows to reduce the weight of the structure by 15%.

PY

Новая рама специально сделана для маленьких транспортных средств. Высота подрамника 130 мм. Это позволяет установить такую конструкцию на машин средствах с высоким ходом подвески. Поперечины устанавливается на подрамник, используя стандартную алюминиевую скобу для крепления. Поперечины 70 мм понижают высоту погрузки. Также позволяет использоваться как раму для алюминиевых фургонов без дополнительной работы. Оконтовочные профили 93 мм подготовлены для 15 мм толщины фанерного пола. Такая система позволяет уменьшать вес кузова на 15 %.

HLINÍKOVÉ PROFILY PLATA / ALUMINUM FRAME PROFILES / АЛЮМИНИЕВЫЕ ПРОФИЛИ РАМЫ

PLATO, PROFILY PLATA

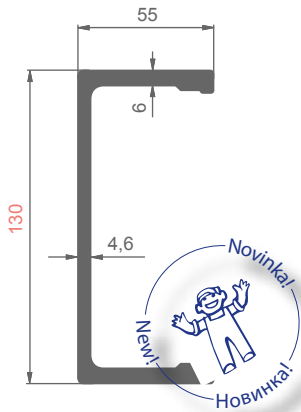

6600012075	al/ал
Profil pom. rámu 130mm Subframe profile 130 mm Подрамник 130 мм	
AlMgSi 0,7	3,487 kg m

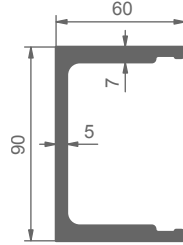

6600007316	al/ал
6612007316	elox / anod. / анод
Profil pomocného rámu 90 mm Subframe profile 90 mm Подрамник 90 мм	
AlMgSi 0,7	3,130 kg m

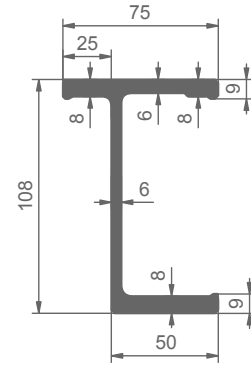

6600011592	al/ал
6612011592	elox / anod. / анод
Profil pomocného rámu T 108 mm Subframe profile T 108 mm Подрамник T 108 мм	
AlMgSi 0,7	4,096 kg m

FRAME, FRAME PROFILES

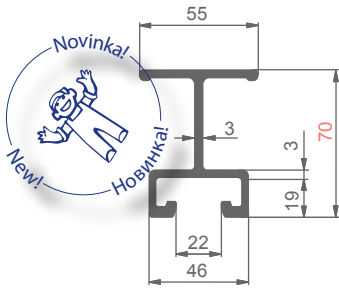

6612012073	elox / anod. / анод
Profil příčný 70mm Crossbar 70mm Поперечина 70мм	
AlMgSi 0,7	1,769 kg m

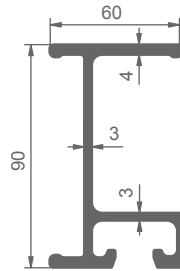

6600007319	al/ал
6612007319	elox / anod. / анод
Profil příčný 90 mm Crossbar 90 mm Поперечина 90 мм	
AlMgSi 0,7	2,290 kg m

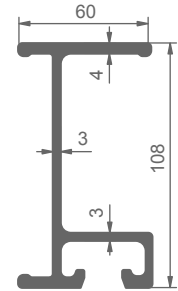

6600007315	al/ал
6612007315	elox / anod. / анод
Profil příčný 108 mm Crossbar 108 mm Поперечина 108 мм	
AlMgSi 0,7	2,500 kg m

ПЛАТФОРМА, ПРОФИЛИ ПЛАТФОРМЫ

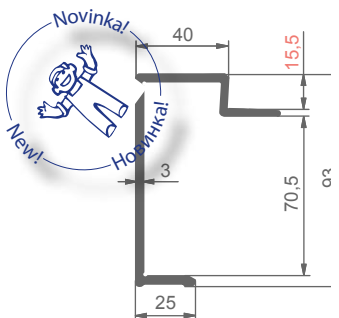

6612012074	elox / anod. / анод
Profil obvodový C 70mm Edging profile C 70mm Оконтповочный профиль C 70мм	
AlMgSi 0,7	1,442 kg m

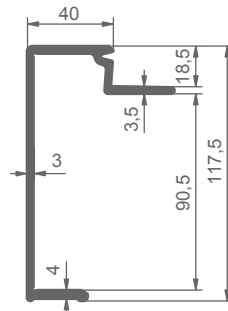

6600007318	al/ал
6612007318	elox / anod. / анод
Profil obvodový C 90 mm Edging profile C 90 mm Оконтповочный профиль C 90 мм	
AlMgSi 0,7	1,930 kg m

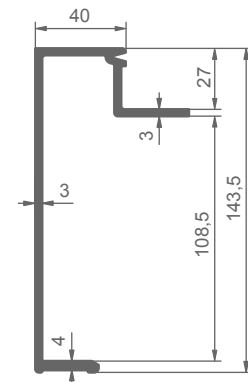

6600007314	al/ал
6612007314	elox / anod. / анод
Profil obvodový C 108 mm Edging profile C 108 mm Оконтповочный профиль C 108 мм	
AlMgSi 0,7	2,300 kg m



SPOJOVACÍ DÍLY PLATA / FRAME CONNECTORS / СОЕДИНИТЕЛИ РАМЫ

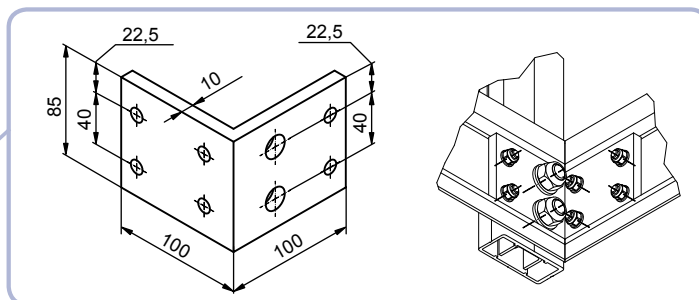
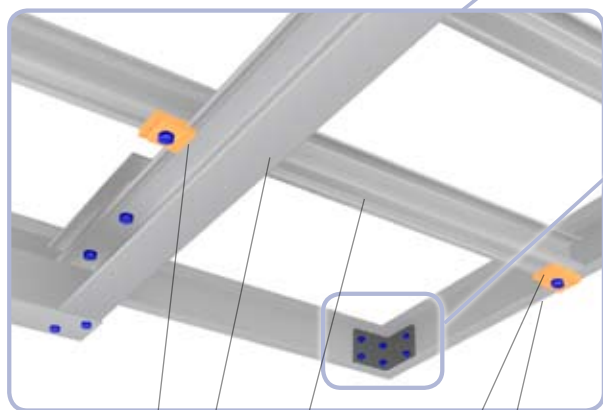
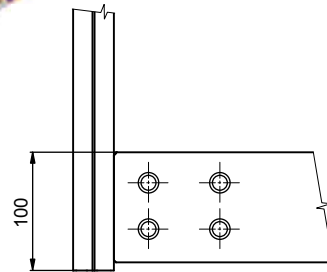
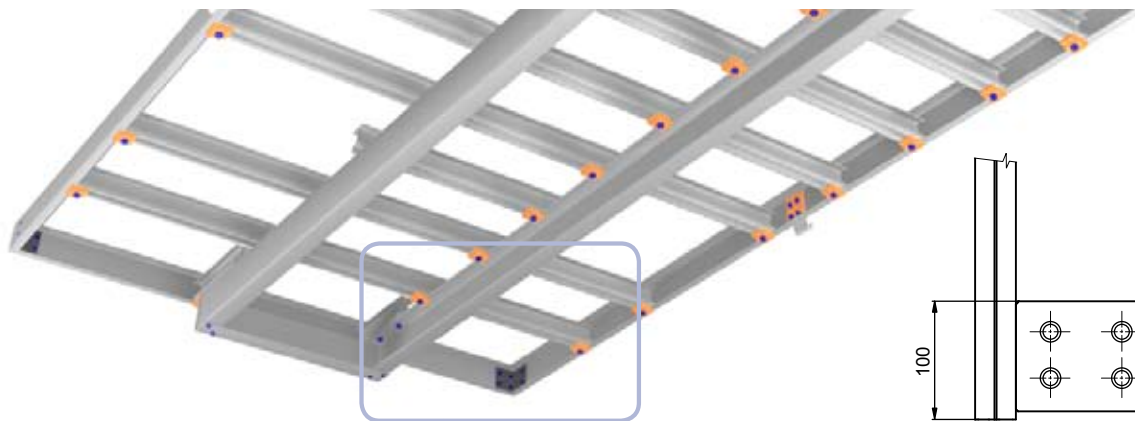

pro obvodový profil C 70 mm
for edging profile C 70 mm
для оконтовочного профиля C 70 mm

6600197787

6600012075

6612012073

6600197777

6612012074

6600197777

Svorka hliníkového roštu
Aluminum grid clamp
Скоба алюминиевая для крепления

al / ал 0,130 kg set/ком.

6600197787

Svorka hliníkového roštu, T vysoká
Aluminum grid clamp, T prof.
Скоба алюминиевая для крепления, T

al / ал 0,130 kg set/ком.

**6600197777**